

Today, many pieces of furniture are made in foreign countries...
We are committed to "people-friendly furniture"
that is made entirely in Japan,
from the molding of the plywood, to the paint,
upholstery, urethane and bolts.
This is the philosophy of IMEDIA.

imedia

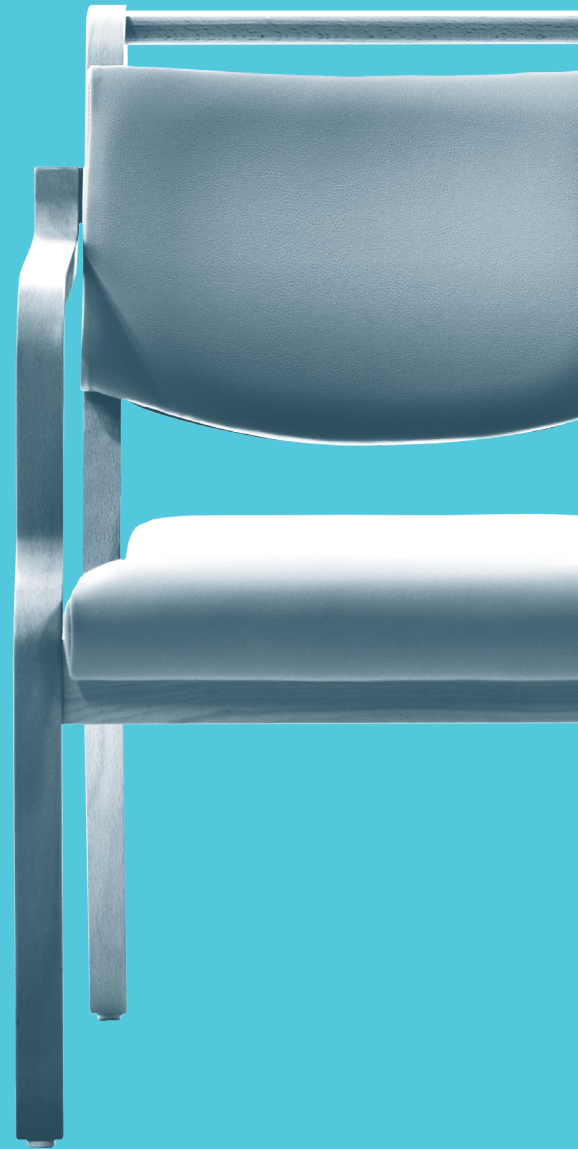

医療施設・介護施設用家具

イメディア総合カタログ

vol. 10

人に優しい家具を すべての人に

海外で作られる家具が多くなった現在…

全ての作業工程を日本国内で行い、成型合板・塗装・張り地
ウレタン・ボルトに至るまで日本製の部材に拘り続ける「人に優しい家具」

それがイメディアの理念です。



tiara ティアラ

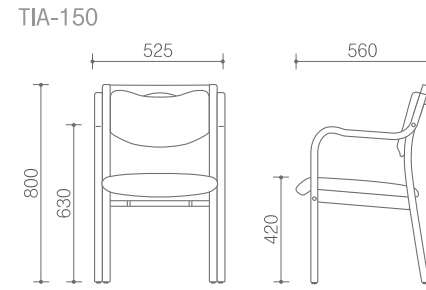

テーブル TBH-1609-SBE
抗菌高圧メラミン化粧板・指紋レス
¥146,200(税別)

イス TIA-150-V0543
¥43,000(税別)

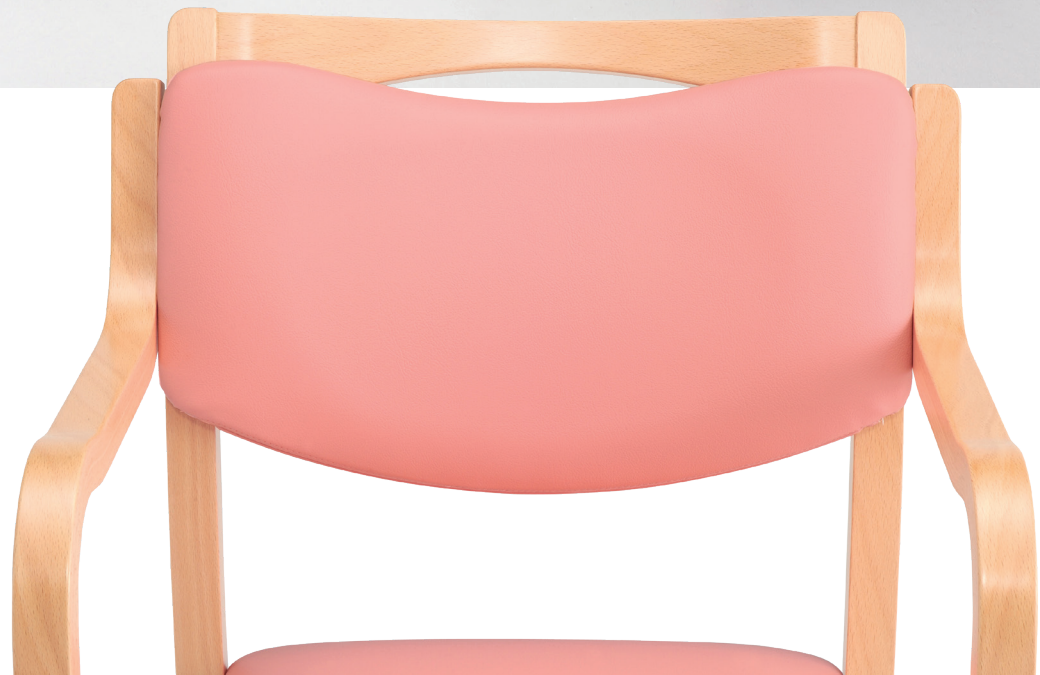

TIA-150-V (張り地品番)

¥43,000(税別) <日本製>

主材/ブナ成型合板、ブナムク材、重量/7.4kg

張地はP30.31のカラーサンプルよりお選びいただけます。

4本スタッキング



TIA-150-V0372



TIA-150-V0530



TIA-150-V0338



TIA-150-V0543

Option



CSパッド
(体幹サポートパッド)
2個セット ¥15,800(税・送料別)
体幹維持の難しい患者様向けの肘に取り付ける体幹維持パッドです。左右で肘の内寸法を10cm狭くできますので、体幹維持の補助となり、椅子肘に接触した際の痛みを緩和します。詳しくは16・17ページを御覧ください。

Details



握手が付いていますので椅子の移動がしやすくなっています。

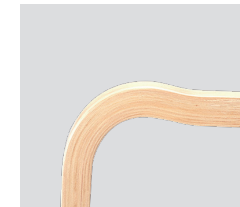

肘掛け前部が膨らんでいますので持ちやすく立ち上がるのにも便利です。



脚先に打ち込み樹脂を標準で装備しています。



スタッキングチェア
4本までスタッキングが可能です。



BAUM

バーム

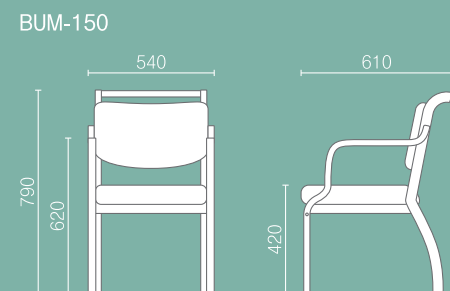

BUM-150-V (張り地品番)

¥44,000(税別) <日本製>

主材/フナ成型合板、フナムク材、重量/7.9kg

 張地はP30、31のカラーサンプルより
お選びいただけます。

 4本スタッキング



BUM-150-V0398



BUM-150-V0372



BUM-150-V0389

Option



CSパッド
(体幹サポートパッド)
2個セット ¥15,800(税・送料別)
体幹維持の難しい患者様向けの肘に取り付ける体幹維持パッドです。左右で肘の内寸法を10cm狭くできますので、体幹維持の補助となり、椅子肘に接触した際の痛みを緩和します。詳しくは16・17ページを御覧ください。

Details



握手が付いていますので椅子の移動がしやすくなっています。背と座がセパレートなのでゴミなどがたまりません。

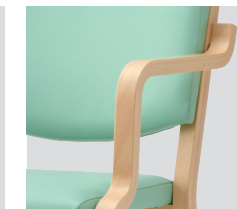

ストレートの肘は、段差が無いので利用様が肘をつきやすくなっています。



脚先に打ち込み樹脂を標準で装備しています。



スタッキングチェアー
4本までスタッキングが可能です。





テーブル

※参考商品の為、担当者までお問い合わせください。

イス AJS-150-V0372

¥58,000(税別)

AJS-150-V (張り地品番)

¥58,000(税別) <日本製>

主材/フナ成型合板、フナムク材、重量/9.9kg

 張地はP30.31のカラーサンプルよりお選びいただけます。



AJS-150-V0372



AJS-150-V0362



AJS-150-V0398

A-just

アジャスト

シートハイと座奥行きを特定の患者様の体型に合わせて頂くことで、長期間便利にお使い頂けるチェアです。

SH5段階・SD3段階切り替え式

脚と座の内側グリップを締め直す事で、SH(シートハイ)を5段階(330・360・390・420・450)、SD(座奥行き)を3段階(390・420・450)に切り替える事が可能です。

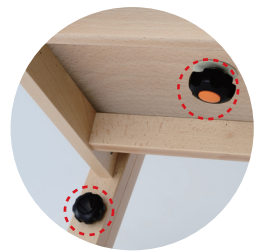

脚と座の内側グリップを締め直す事で調節が可能です。

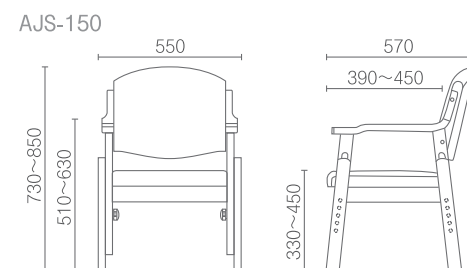

Option



CSパッド (体幹サポートパッド)

2個セット ¥15,800(税・送料別)

体幹維持の難しい患者様向けの肘に取り付ける体幹維持パッドです。左右で肘の内寸法を10cm狭くできますので、体幹維持の補助となり、椅子肘に接触した際の痛みを緩和します。詳しくは16・17ページを御覧ください。

Details



背と座がセパレートなのでゴミなどがたまりません。

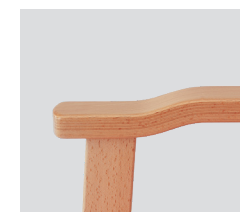

肘前部に段差を付け、握りやすくしました。



脚先に打ち込み樹脂を標準で装備しています。





JULIA

ジュリア

JLA-150

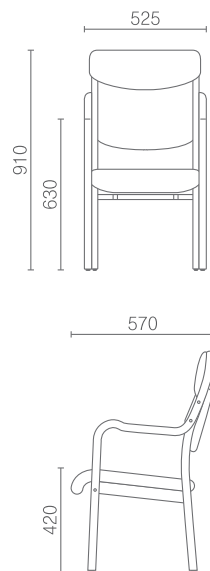

JLA-150-V (張り地品番)

¥42,000 (税別) <日本製>

主材/フナ成型合板、フナムク材、重量/7.5kg

 張地はP30、31のカラーサンプルより
お選びいただけます。

 4本スタッキング



JLA-150-V0389



JLA-150-V0372



JLA-150-V0398

Option



CSパッド
(体幹サポートパッド)

2個セット ¥15,800 (税・送料別)

体幹維持の難しい患者様向けの肘に取り付ける体幹維持パッドです。左右で肘の内寸法を10cm狭くできますので、体幹維持の補助となり、椅子肘に接触した際の痛みを緩和します。詳しくは16・17ページを御覧ください。

Details



背の高さをミドルバックに設定し少し前方に曲げる事で肩甲骨をしっかりと支えられます。

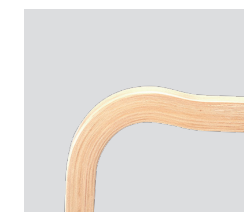

肘掛け前部が膨らんでいまるので持ちやすく立ち上がるのにも便利です。



脚先に打ち込み樹脂を標準で装備しています。



スタッキングチェアー
4本までスタッキングが可能です。





テーブル TBH-1609-FBE イス HPE-150-V0372
 ¥107,200(税別) ¥38,800(税別)

hope

ホープ



HPE-150-V0372
 ¥38,800(税別) <日本製>

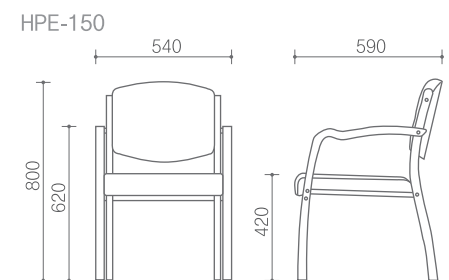

HPE-110-V0372
 ¥38,800(税別) <日本製>

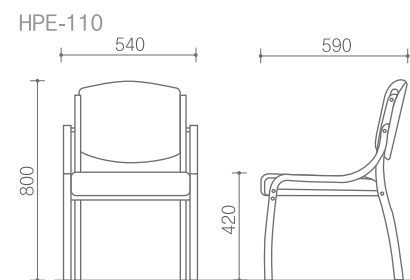

HPE-150-V (張り地品番)

¥38,800(税別) <日本製>
 主材/フナ成型合板、フナムク材、重量/7.9kg

張地はP30.31のカラーサンプルより
 お選びいただけます。

4本スタッキング



HPE-150-V0543

HPE-110-V (張り地品番)

¥38,800(税別) <日本製>
 主材/フナ成型合板、フナムク材、重量/7.9kg

張地はP30.31のカラーサンプルより
 お選びいただけます。

4本スタッキング



HPE-110-V0543



テーブル
 ※参考商品の為、担当者までお問い合わせください。

Option



CSパッド
 (体幹サポートパッド)

2個セット ¥15,800(税・送料別)
 体幹維持の難しい患者様向けの肘に取り付ける体幹維持パッドです。左右で肘の内寸法を10cm狭くできますので、体幹維持の補助となり、椅子肘に接触した際の痛みを緩和します。詳しくは16・17ページを御覧ください。

Details



背と座がセパレートなのでゴミなどがたまりません。



肘掛け前部が膨らんでいしますので持ちやすく立ち上がるのに便利です。



脚先に打ち込み樹脂を標準で装備しています。



スタッキングチェア
 4本までスタッキングが可能です。



iris

アイリス

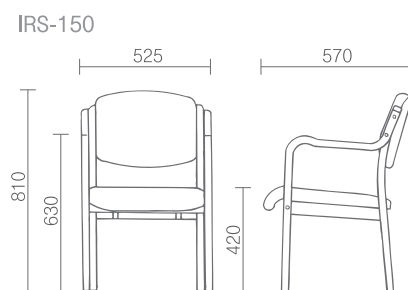

テーブル TBH-1778N-QBE イス IRS-150-V0304
 ¥113,600(税別) ¥36,600(税別)



テーブル TBH-1212-XBE
 ¥259,000(税別)



IRS-150-V0372



IRS-150-V0368



IRS-150-V0389

IRS-150-V(張り地品番)

¥36,600(税別) <日本製> 主材/フナ成型合板、重量/7.0kg

張地はP30、31のカラーサンプルよりお選びいただけます。

4本スタッキング

Option



CSパッド
 (体幹サポートパッド)
 2個セット ¥15,800(税・送料別)
 体幹維持の難しい患者様向けの肘に取り付ける体幹維持パッドです。左右で肘の内寸法を10cm狭くできますので、体幹維持の補助となり、椅子肘に接触した際の痛みを緩和します。詳しくは16・17ページを御覧ください。

Details



背と座がセパレートなのでゴミなどがたまりません。



肘掛け前部が膨らんでいしますので持ちやすく立ち上がるのに便利です。



脚先に打ち込み樹脂を標準で装備しています。



スタッキングチェア
 4本までスタッキングが可能です。



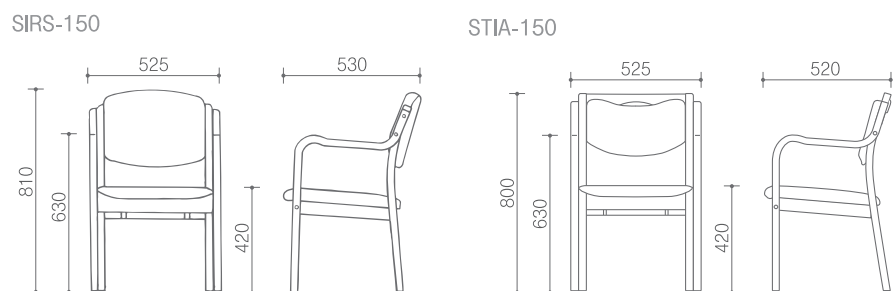

shallow type

シャロータイプ

※SIRS-150、STIA-150は通常より奥行きを40mm浅くしております。

シャロータイプの座面奥行き

-40ミリ

通常品の座面奥行き



STIA-150-V (張り地品番)

¥43,000(税別) <日本製> 主材/フナ成型合板、重量/7.2kg

張地はP30、31のカラーサンプルよりお選びいただけます。

4本スタッキング



STIA-150-V0530



STIA-150-V0543

SIRS-150-V (張り地品番)

¥36,600(税別) <日本製> 主材/フナ成型合板、重量/6.8kg

張地はP30、31のカラーサンプルよりお選びいただけます。

4本スタッキング



SIRS-150-V0389



SIRS-150-V0372

Option



CSパッド
(体幹サポートパッド)
2個セット ¥15,800(税・送料別)
体幹維持の難しい患者様向けの肘に取り付ける体幹維持パッドです。左右で肘の内寸法を10cm狭くできますので、体幹維持の補助となり、椅子肘に接触した際の痛みを緩和します。詳しくは16・17ページを御覧ください。

Details



背と座がセパレートなのでゴミなどがたまりません。

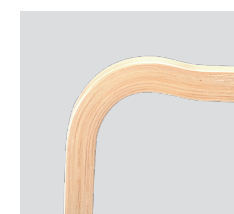

肘掛け前部が膨らんでいまずので持ちやすく立ち上がるのに便利です。



脚先に打ち込み樹脂を標準で装備しています。



スタッキングチェア
4本までスタッキングが可能です。



体幹サポートパッド CSpad

体幹維持の難しい患者様の椅子肘に取り付ける弾力性のある体幹維持パッド
イメディア製チェア専用の商品です

アルコール
次亜塩素酸による
消毒も可能

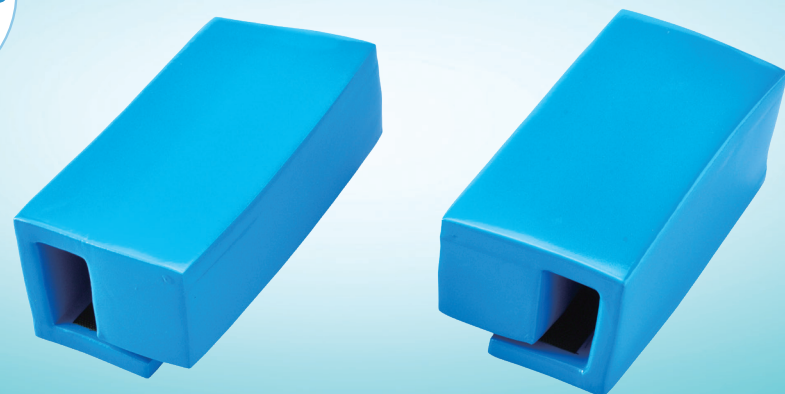

両肘に取り付ける事で肘内側寸法を

10cm程度狭くできますので、

体幹維持が難しい患者様が椅子に接触した際の
痛みを軟質PVCフォームで緩和できます。

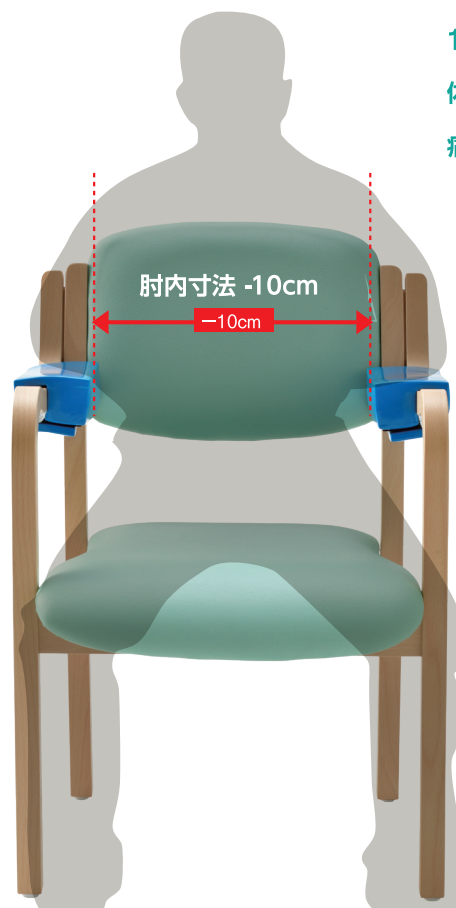

商品名 **CSパッド** 左右兼用 <日本製>

¥15,800(税別・送料別) 2個セット価格

本体材質:軟質PVCフォームのみ
表面:PVCコーティング(スカイブルー色)
耐アルコール・耐次亜塩素酸

軟質PVCフォーム

ゲル状テープがしっかり固定。
マジックテープ式で簡単に脱着可能です。

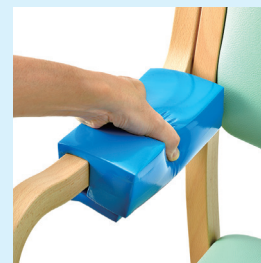

ゲル状テープ

マジックテープ ※脱着を繰り返すとゲル状テープの粘着力が弱まる事があります。その場合は水拭き・水洗いして頂くかゲル状テープの交換を推奨いたします。

取付可能
品番

AJS-150・IRS-150・SIRS-150・HPE-150
TIA-150・STIA-150・BUM-150・JLA-150

※CS/パッドはイメディア製チェア専用です。

※CS/パッド装着中のスタッキング(積み重ね)はできません。

CSパッド取り付け例



イス IRS-150-V0398



イス JLA-150-V0372



イス AJS-150-V0389



イス BUM-150-V0398

Point



向きを変えて取り付ける事で
肘をついた時の痛みや違和感を
軽減できます。

⚠ PVC(ポリ塩化ビニール)は熱・紫外線に弱い特性があり、火気を近づけたり天日干しや乾燥機にかけると変形・変色しますのでご注意ください。

⚠ CSパッドのゲル状テープは他社の製品に取り付けると粘着しづらくパッドが回転してケガの原因になります。



vacation

バケーション



VCT-350-V (張り地品番)

¥162,000(税別) <日本製> 主材/木枠・ウレタンフォーム
重量/29.2kg
W:1800mm×D:710mm SH:400mm H:800mm



VCT-350-V0344



VCT-250-V0368

VCT-250-V (張り地品番)

¥116,800(税別) <日本製> 主材/木枠・ウレタンフォーム
重量/23kg
W:1320mm×D:710mm SH:400mm H:800mm

VCT-150-V (張り地品番)

¥87,300(税別) <日本製> 主材/木枠・ウレタンフォーム
重量/18kg
W:770mm×D:710mm SH:400mm H:800mm



VCT-150-V0389

 張地はP30、31のカラーサンプルより
お選びいただけます。

座にSバネを使用していますので、
座った際に突き上げ感がありません。

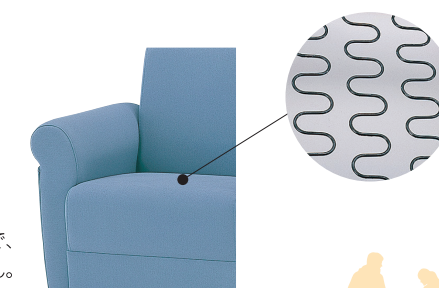

harmony

ハーモニー



HRM-150-V0344

HRM-150-V(張り地品番)
¥84,700(税別) <日本製> 主材/ブナ成型合板、重量/16kg



HRM-250-V0368

HRM-250-V(張り地品番)
¥123,000(税別) <日本製> 主材/ブナ成型合板、重量/25kg



HRM-350-V0389

HRM-350-V(張り地品番)
¥155,800(税別) <日本製> 主材/ブナ成型合板、重量/33.4kg

 張地はP30、31のカラーサンプルより
お選びいただけます。

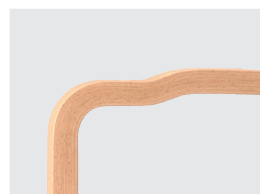

肘掛け前部に段差を付けてありますので、持った際握りやすく滑りにくくなっています。

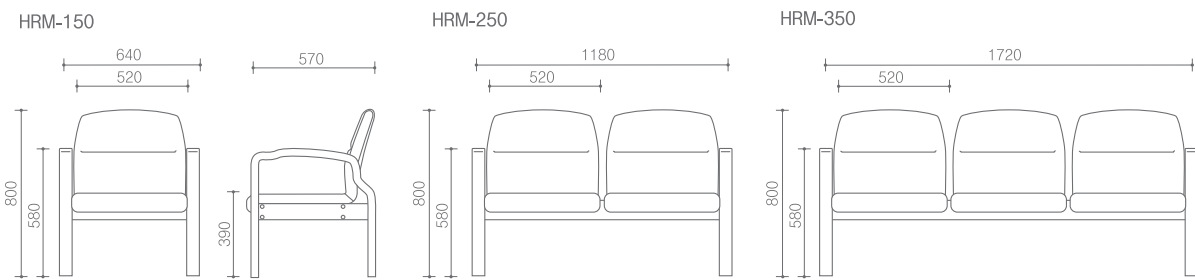

PRM-250-V0543

PRM-250-V(張り地品番)
¥139,500(税別) <日本製> 主材/ブナ成型合板、重量/26.8kg
W:1180mm×D:590mm SH:400mm H:750mm



PRM-350-V0338

PRM-350-V(張り地品番)
¥177,000(税別) <日本製> 主材/ブナ成型合板、重量/35kg
W:1720mm×D:590mm SH:400mm H:750mm

Parma

パルマ



PRM-250-V0579

PRM-250-V(張り地品番)
¥139,500(税別) <日本製> 主材/ブナ成型合板、重量/26.8kg
W:1180mm×D:590mm SH:400mm H:750mm

 張地はP30、31のカラーサンプルより
お選びいただけます。

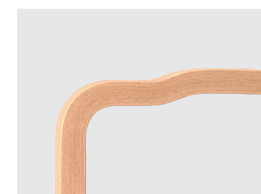

肘掛け前部に段差を付けてありますので、持った際握りやすく滑りにくくなっています。

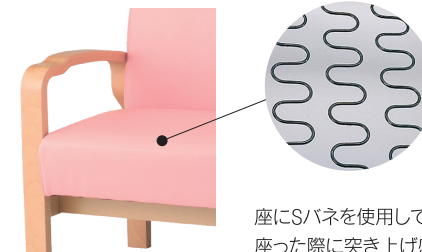

座にS/バネを使用していますので、座った際に突き上げ感がありません。

FBE脚テーブル

ブナ成型合板脚 + 木目抗菌高圧メラミン天板



Dining & living table

介護をされる人とする人。

そのどちらにも優しく便利な機能とデザインを兼ね備えたテーブルをご用意しました。

豊富なバリエーションよりお選び下さい。



TBH-1778N-FBE

¥117,500(税別) <日本製>
W:1710mm×D:780mm H:730mm



TBH-0912-FBE

¥96,500(税別) <日本製>
W:900mm×D:1200mm H:730mm



TBH-1211R-FBE

¥105,700(税別) <日本製>
W:1200mm×D:1100mm H:730mm

イメディアテーブルの特徴

天板の裏は
マク板が無く
フラットです

天板にT型ナットをインサート

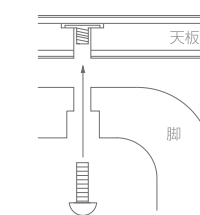

T型ナットを採用していますのでナットが抜け落ちる心配が無くガタつきにくい、とても丈夫なテーブルです。
※詳しくは28ページを御覧ください。



天板の裏はメラミン化粧板で仕上げられているので、アルコール系・次亜塩素酸系で消毒も可能です。



Select style 天板のサイズ・形をお選びいただけます。

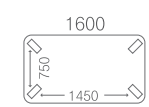

TBH-1609-FBE
¥107,200(税別)

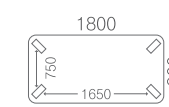

TBH-1809-FBE
¥111,300(税別)

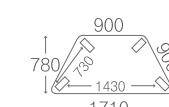

TBH-1778N-FBE
¥117,500(税別)

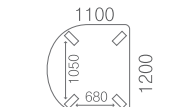

TBH-1211R-FBE
¥105,700(税別)

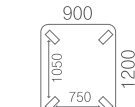

TBH-0912-FBE
¥96,500(税別)

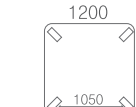

TBH-1212-FBE
¥103,500(税別)



QBE脚テーブル

70mmストローク
無段階調節

スチール製・ABS樹脂ハイアジャスター付き脚
+ 木目抗菌高圧メラミン天板



QCBE脚テーブル

70mmストローク
無段階調節

スチール製・ABS樹脂ハイアジャスター付き脚
+ リフトロックキャスター2ヶ付き脚
+ 木目抗菌高圧メラミン天板



TBH-1778N-QBE
¥113,600(税別) <日本製>
W:1710mm×D:780mm H:660~730mm



TBH-1212-QBE
¥99,600(税別) <日本製>
W:1200mm×D:1200mm H:660~730mm



TBH-0912-QCBE
¥100,800(税別) <日本製>
W:900mm×D:1200mm H:660~730mm



TBH-1609-QCBE
¥111,500(税別) <日本製>
W:1600mm×D:900mm H:660~730mm

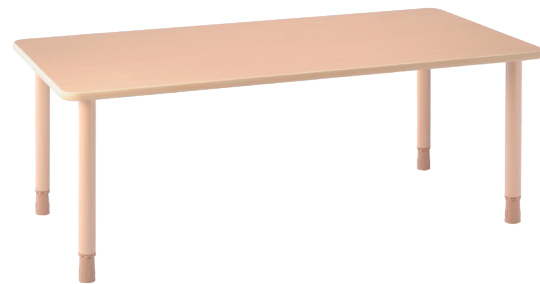

TBH-1809-QBE
¥107,400(税別) <日本製>
W:1800mm×D:900mm H:660~730mm



TBH-1211R-QCBE
¥110,000(税別) <日本製>
W:1200mm×D:1100mm H:660~730mm

イメディアテーブルの特徴

天板の裏は
マク板が無く
フラットです

天板にT型ナットをインサート

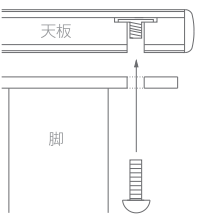

T型ナットを採用していますのでナットが抜け落ちる心配が無くガタつきにくい、とても丈夫なテーブルです。
※詳しくは28ページを御覧ください。



天板の裏はメラミン化粧板で仕上げているので、アルコール系・次亜塩素酸系で消毒も可能です。

イメディアテーブルの特徴

天板の裏は
マク板が無く
フラットです

天板にT型ナットをインサート

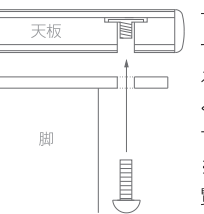

T型ナットを採用していますのでナットが抜け落ちる心配が無くガタつきにくい、とても丈夫なテーブルです。
※詳しくは28ページを御覧ください。



天板の裏はメラミン化粧板で仕上げているので、アルコール系・次亜塩素酸系で消毒も可能です。

Select style 天板のサイズ・形をお選びいただけます。

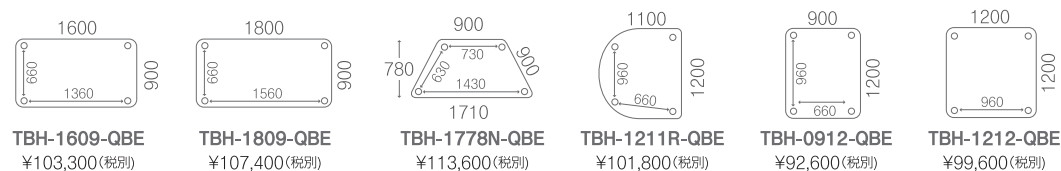

Select style 天板のサイズ・形をお選びいただけます。

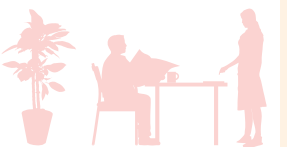
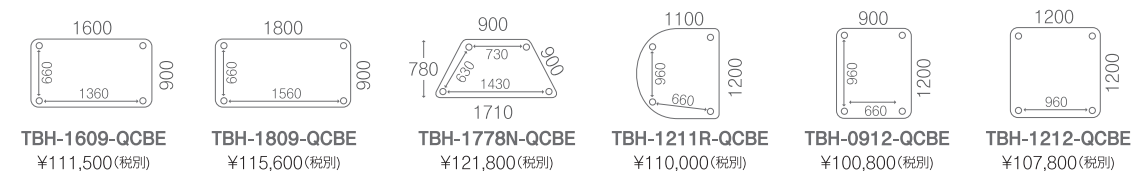



SBE脚テーブル

スチール製ラチェット式昇降脚
+ 木目抗菌高圧メラミン天板

20mmピッチ
100mmストローク

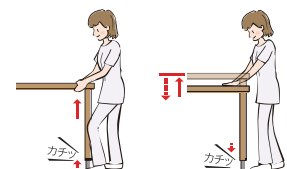

アジャスターを足で踏み、天板を持ち上げて下さい。
※脚により下がる速度が異なる場合があります。



TBH-1778N-SBE
¥156,500(税別) <日本製>
W:1710mm×D:780mm H:660~760mm



TBH-1212-SBE
¥142,500(税別) <日本製>
W:1200mm×D:1200mm H:660~760mm

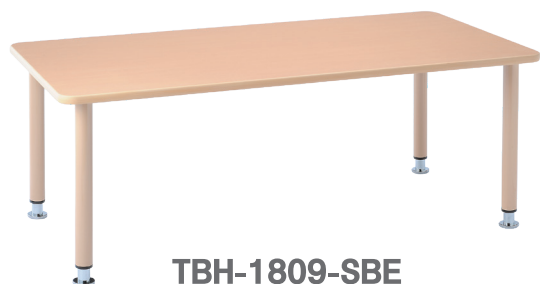

TBH-1809-SBE
¥150,300(税別) <日本製>
W:1800mm×D:900mm H:660~760mm

イメディアテーブルの特徴

天板の裏はマク板が無くフラットです

天板にT型ナットをインサート

T型ナットを採用していますのでナットが抜け落ちる心配が無くガタつきにくい、とても丈夫なテーブルです。
※詳しくは28ページを御覧ください。

天板の裏はメラミン化粧板で仕上げているので、アルコール系・次亜塩素酸系で消毒も可能です。



ガス収納・昇降式テーブル

ガス収納・昇降式 + ワンタッチキャスター
+ 木目抗菌高圧メラミン天板



収納時



TBH-1612-XBE
¥288,000(税別) <日本製>
W:1600mm×D:1200mm H:630~800mm (ガス収納・昇降式)
※注) H700以上の高さにしてから折り畳んでください。



TBH-1212-XBE
¥259,000(税別) <日本製>
W:1200mm×D:1200mm H:630~800mm (ガス収納・昇降式)
※注) H700以上の高さにしてから折り畳んでください。

イメディアテーブルの特徴

天板にT型ナットをインサート

T型ナットを採用していますのでナットが抜け落ちる心配が無くガタつきにくい、とても丈夫なテーブルです。
※詳しくは28ページを御覧ください。



天板の裏はメラミン化粧板で仕上げているので、アルコール系・次亜塩素酸系で消毒も可能です。

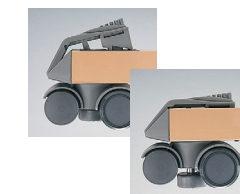

ワンタッチキャスター
足先で踏んでストッパーの切り替えができます。



ガス昇降式
無段階170mmストローク

談話室用ローテーブル

TBH-0906-F10
¥49,000(税別) <日本製>
W:900mm×D:600mm H:500mm
脚/ブナ成型合板



TBH-0606-F10
¥43,400(税別) <日本製>
W:600mm×D:600mm H:500mm
脚/ブナ成型合板



Select style 天板のサイズ・形をお選びいただけます。

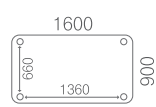

TBH-1609-SBE
¥146,200(税別)

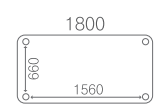

TBH-1809-SBE
¥150,300(税別)

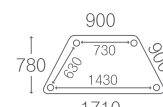

TBH-1778N-SBE
¥156,500(税別)

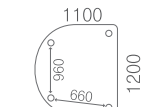

TBH-1211R-SBE
¥144,700(税別)

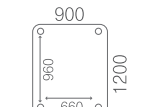

TBH-0912-SBE
¥135,500(税別)

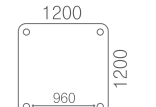

TBH-1212-SBE
¥142,500(税別)





imediaのテーブル TBHシリーズは丈夫な造り!

強さの秘密 「T型ナット」 より長く安心・安全にお使い頂くために製法に拘ったイメディアのテーブル

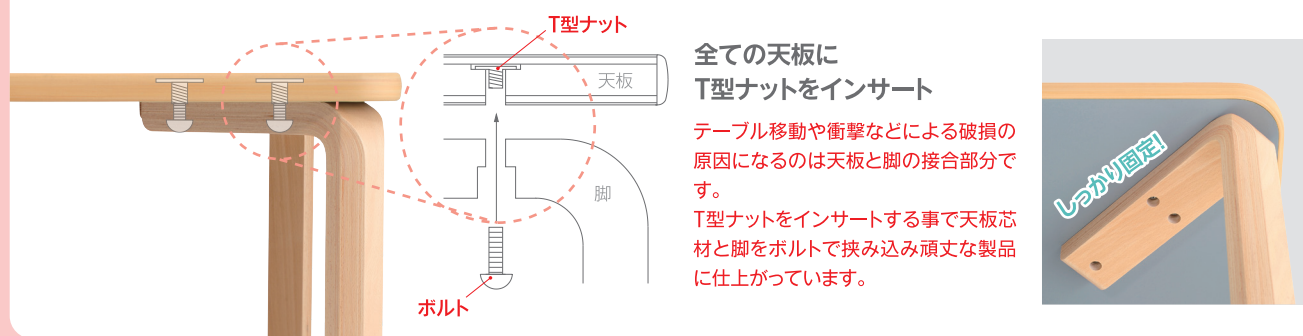

木目抗菌高圧メラミン天板(指紋レス)

耐久性・メンテナンス性に優れた抗菌高圧メラミン化粧板に安全性に配慮した木目ソフトエッジの天板です。

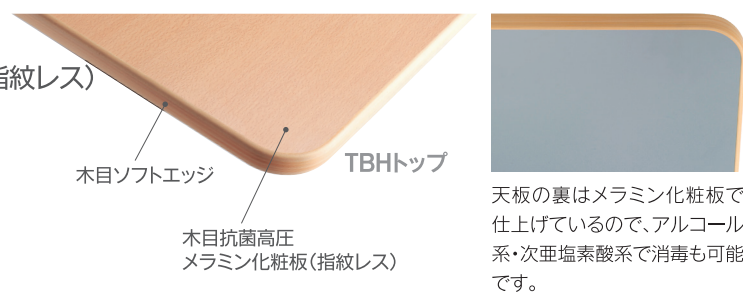

+ 選べる4タイプの脚

フナ成型合板脚

FBE脚

スチール製
ABS樹脂ハイアジャスター付き脚

QBE脚

70mmストローク
無段階調節

スチール製
ABS樹脂ハイアジャスター付き脚
+ リフトロックキャスター2ヶ付き脚

QCBE脚

70mmストローク
無段階調節

スチール製
ラチェット式昇降脚

SBE脚

20mmピッチ
100mmストローク

アジャスターを足で踏み、天板を持ち上げて下さい。
最上部まで天板を上げると下がり始めます。
※脚により下がる速度が異なる場合があります。

テーブル価格表

脚	FBE脚 23ページ	QBE脚 24ページ	QCBE脚 25ページ	SBE脚 26ページ
天板 1600 900	TBH-1609-FBE ¥107,200(税別)	TBH-1609-QBE ¥103,300(税別)	TBH-1609-QCBE ¥111,500(税別)	TBH-1609-SBE ¥146,200(税別)
1800 900	TBH-1809-FBE ¥111,300(税別)	TBH-1809-QBE ¥107,400(税別)	TBH-1809-QCBE ¥115,600(税別)	TBH-1809-SBE ¥150,300(税別)
900 780 1710 900	TBH-1778N-FBE ¥117,500(税別)	TBH-1778N-QBE ¥113,600(税別)	TBH-1778N-QCBE ¥121,800(税別)	TBH-1778N-SBE ¥156,500(税別)
1100 1200	TBH-1211R-FBE ¥105,700(税別)	TBH-1211R-QBE ¥101,800(税別)	TBH-1211R-QCBE ¥110,000(税別)	TBH-1211R-SBE ¥144,700(税別)
900 1200	TBH-0912-FBE ¥96,500(税別)	TBH-0912-QBE ¥92,600(税別)	TBH-0912-QCBE ¥100,800(税別)	TBH-0912-SBE ¥135,500(税別)
1200 1200	TBH-1212-FBE ¥103,500(税別)	TBH-1212-QBE ¥99,600(税別)	TBH-1212-QCBE ¥107,800(税別)	TBH-1212-SBE ¥142,500(税別)

テーブル配置図

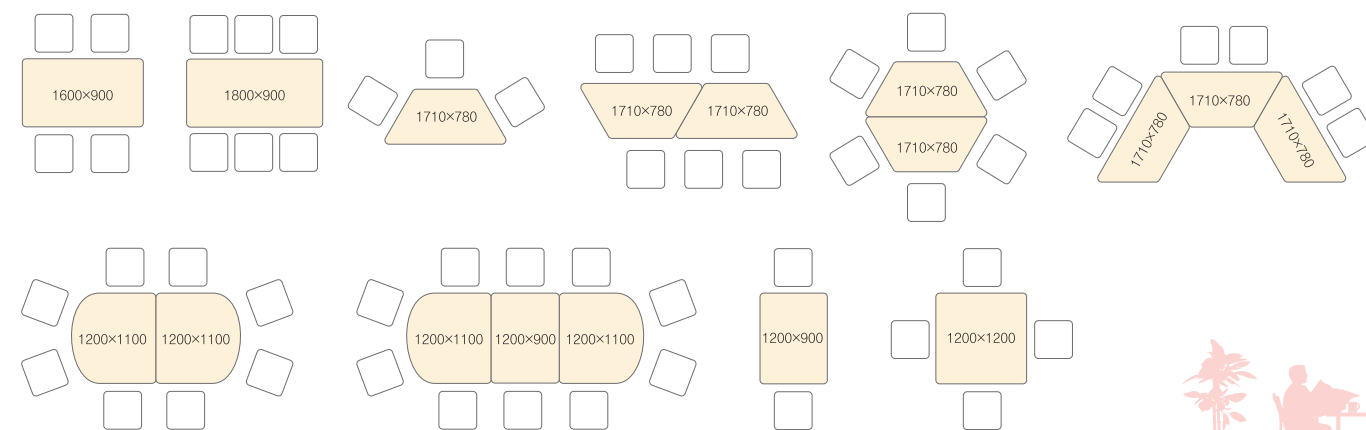

お好きな色でカラーコーディネートしていただけます。

張地カラーサンプル

商品番号 張地番号
例 BUM-150-V□□□□

※カラーサンプルは実際の色調と多少異なる場合があります。



V03

無地

ビニールレザー <日本製> 表皮:PVC 裏地:メリヤス

耐アルコール・耐次亜塩素酸・抗菌・防汚・難燃



V05

無地

ビニールレザー <日本製> 表皮:PVC 裏地:メリヤス

耐アルコール・耐次亜塩素酸・耐移行・防汚・難燃



V07

Vの字小柄

ビニールレザー <日本製> 表皮:PVC 裏地:メリヤス

耐アルコール・耐次亜塩素酸・抗菌・防汚・難燃



V11

オーストリッチ柄

ビニールレザー <日本製> 表皮:PVC 裏地:メリヤス

耐アルコール・耐次亜塩素酸・抗菌・難燃

※別見積り



V51

ブロック柄

ビニールレザー <日本製> 表皮:PVC 裏地:メリヤス

耐アルコール・耐次亜塩素酸・抗菌・難燃

※別見積り

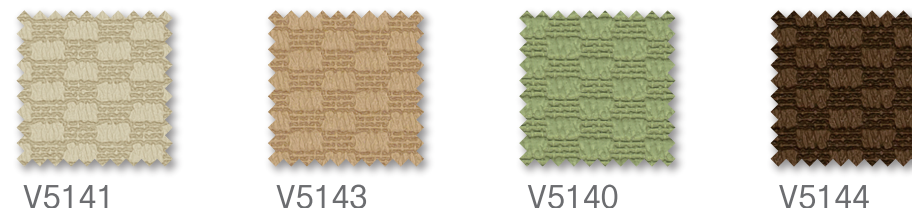

V73

布地柄

ビニールレザー <日本製> 表皮:PVC 裏地:メリヤス

耐アルコール・耐次亜塩素酸・抗菌・難燃

※別見積り



張り地の機能について

耐アルコール

アルコール系の消毒による変色や硬化を防ぎます。

耐次亜塩素酸

次亜塩素酸系の消毒による変色や硬化を防ぎます。

抗菌

抗菌剤を練り込む事で、菌の繁殖を抑制できます。

耐移行

衣服などに色が移りにくい加工です。

防汚

汚れが付きにくい加工を施してあります。

難燃

難燃試験に合格した燃えにくい張り地です。

頻度の高いアルコール消毒や濃度の高い次亜塩素酸消毒をしますと、変色・硬化しますのでご注意ください。また、劣化と共に色落ちや硬化する場合がありますのでご了承ください。

ビニールレザーのお手入れについて

ほとんどの汚れは、軽く絞った雑巾等で拭き取ってOKです。それでもまだ落ちない時は、中性洗剤を白い布に含ませて拭き取り、水かぬるま湯で、洗剤の残りを拭き取ってください。ただし、年々性能がよくなっているものの直射日光は変色・劣化の原因です。火にでき面に弱く、すぐ溶けるので煙草にご注意ください。

※イス張りのコーディネートをして頂けますように受注生産システムを行っております。※V11・V51・V73を張る場合は別途見積もりとなります。ご注文後の変更及びキャンセルについては材料費、加工費の負担をお願いする場合がございますのでご了承ください。弊社の張り地以外でのご注文も可能です、担当者までご相談ください。

商品INDEX

ページ番号	商品名	品番
椅子		
2・3	ティアラ	TIA-150-V
4・5	バーム	BUM-150-V
6・7	アジャスト	AJS-150-V
8・9	ジュリア	JLA-150-V
10・11	ホープ	HPE-150-V
12・13	アイリス	IRS-150-V
14・15	シャロータイプ	STIA-150-V SIRS-150-V
椅子オプション		
16・17	CSパッド	
ソファ		
18・19	バケーション	VCT-0000-V
20	ハーモニー	HRM-0000-V
21	パルマ	PRM-0000-V
テーブル		
23	FBE脚テーブル	TBH-0000-FBE
24	QBE脚テーブル	TBH-0000-QBE
25	QCBE脚テーブル	TBH-0000-QCBE
26	SBE脚テーブル	TBH-0000-SBE
27	ガス収納・昇降式 テーブル・ローテーブル	TBH-0000-XBE TBH-0000-F10
29	テーブル価格表	
30・31	張地カラーサンプル	



<日本製> について

カタログ内の製品は全て日本国内製品となっております。
木部加工・塗装・張り材・ウレタン・抗菌高圧メラミン化粧板・接着剤・ボルトなど
厳しいチェックのもと、国内製造された材料・部材を使用しておりますので
安心してご購入ください。

イス張地 について

カラーサンプルよりご自由にお選びいただけます。
尚、張地、又は数量により価格が変わる場合がございますので、必ず担当者に
ご相談いただきますようお願いいたします。

納期 について

当社の商品は全て国内自社工場で生産しております。
従って、お客様のご希望納期に合わせる事が可能です。(但し、商品により、
部材在庫数量が異なりますので、必ずお問い合わせください。)

カタログ記載 について

掲載している製品は仕様・寸法・カラーなど予告なく変更する事があります。
掲載している写真は実物の色と異なって見える事があります。

ご注文方法 について

当社では、イス張地をお客様ご自身がコーディネートできるよう、豊富なバリ
エーションの中からお選びいただけるシステムをとっております。従って、ご
注文の際、細かなご指定が必要となります。トラブルを避けるためにも、ご注文
はEメール又はFAXをご利用いただきますようお願いいたします。

ご注文の変更 又はキャンセル について

カタログの商品は、お客様のご希望の色で仕上げさせていただくため、全て注
文生産となります。
そのためご注文後の変更、又はキャンセルの場合、材料及び加工費などのご
負担をお願いする場合がございますのでご了承ください。

クレーム について

当社の商品は、自社工場における厳しいチェックのもと出荷されています。
万一不都合な点がございましたら、ご遠慮なく担当者までお知らせくださいま
すようお願いいたします。(尚、商品到着後は、直ちに破損、欠品等の有無を必
ずご確認ください。日数が経ちますと、クレームとして処理できない場合がご
ざいます。)

ご使用に についての ご注意

- イスに人を座らせたまま移動させないでください。
- 木部のアルコール消毒や張り地・天板などへの濃度の高い次亜塩素酸消毒
は色落ちや劣化の原因となります。
- テーブルを移動させる場合は、引きずらず、必ず持ち上げてください。
- ストッパー付きのキャスターは必ずストッパーを解除してから移動させてく
ださい。
- 折りたたみ式テーブルの天板をたたむ際は、必ず片方の手で天板を支えてく
ださい。
- テーブル脚のアジャスターは、引き過ぎないようにしてください。(ガタつ
き、破損の原因となります。)

imedia

vol.10

<http://imedia-web.com>